



# THE FIGHTERS

審判の双蒼星 ★ 拳豪列伝

SEGA®

このソフトウェアの解説書およびお使いのハードウェアの取扱説明書に書かれている注意事項をよくお読みのうえ、正しい方法でご使用ください。解説書および取扱説明書は大切に保管してください。小さいお子さまには、保護者の方がお読みのうえ、安全にお使いください。

## 健康のためのご注意

### ⚠ 警告

#### 光の刺激によって引き起こされる発作について

点滅を繰り返す画面や、その他の光の刺激によって、まれに、目の痛み、視覚異常、偏頭痛、けいれんや意識障害(失神など)などの症状(光感受性発作)が起きることがあります。こうした症状のある方は、事前に必ず医師に相談してください。

### ⚠ 注意

#### こんなときはすぐにプレイを中止する

上記の症状に加え、頭痛、めまい、吐き気、疲労感、乗り物酔いに似た症状などを感じたときや、目、耳、手、腕、足など、身体の一部に不快感や痛みを感じたときは、すぐにプレイを中止してください。プレイを中止しても治らないときは、医師の診察を受けてください。

#### コントローラの振動機能に対応したソフトウェアについて

振動障害のある方は、バイブレーション(振動)機能を使用しないでください。

- プレイするときは、部屋を明るくし、できるだけ画面から離れてください。
- 疲れているときや睡眠不足のときは、プレイを避けてください。
- プレイするときは健康のため、1時間ごとに15分程度の休憩を取ってください。
- プレイ中に体調が悪くなったら、すぐにプレイをやめてください。

## ■ 使用上のご注意

●このソフトウェアは“PlayStation 2”専用です。他の機器で使うと、機器などの故障の原因となったり、耳や目などに悪い影響を与えたりすることがありますので、絶対におやめください。●このソフトウェアは **NTSC J** あるいは **FOR SALE AND USE IN JAPAN ONLY** の表記のある日本国内仕様の“PlayStation 2”に対応しています。●暖房器具の近くや車中など、高温/多湿になるところに置かないでください。●ディスクのお手入れをするときは、柔らかい布で軽くふいてください。●ディスクに傷を付けないよう、ていねいに扱ってください。傷が付くとプレイできなくなることがあります。●“PlayStation 2”をプラズマテレビや、液晶方式以外のプロジェクションテレビ(スクリーン投影方式テレビ)につなぐと、画像の焼き付き(残像映像)が起こることがあります。特に、静止画をテレビ画面に表示したまま長時間放置すると、焼き付きが起こりやすくなります。●お客様の誤ったお取り扱いにより生じたキズ、破損などに関しては補償いたしかねますので、あらかじめご了承ください。

## ■ ディスクとメモリーカードの取り出し/収納方法

ディスクやメモリーカードを取り出し/収納するときは、指などを挟まないように十分注意してください。

### ●ディスク

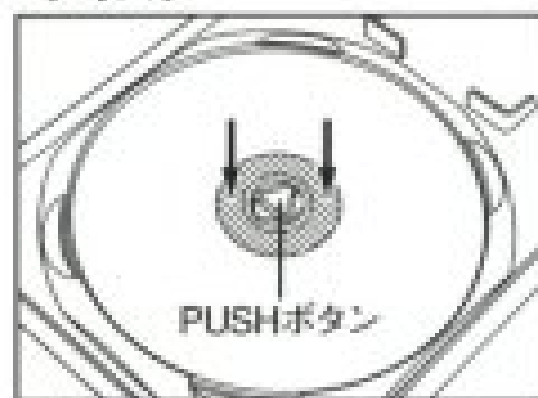

**取り出し** PUSHボタンを押し、ディスクが浮いた状態になってから取り出してください。  
**収納方法** ディスクのすぐ外側(斜線部分)を、カチッと音がするまで押し込んでください。

### ●メモリーカード(別売)

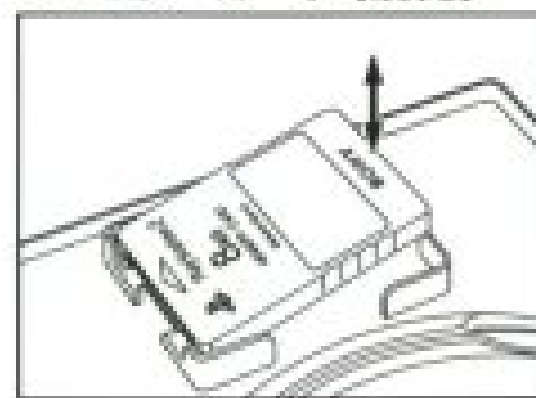

**取り出し** 右端から持ち上げてください。  
**収納方法** △印の面を上にして、端子側を斜めに差し込み、右端を押し込んでください。

このたびは“PlayStation 2”専用ソフトウェア「北斗の拳 審判の双蒼星 拳豪列伝」をお買い上げいただき、誠にありがとうございました。ゲームを始める前に、この解説書を必ずお読みください。

# 北斗の拳

審判の双蒼星 拳豪列伝



## CONTENTS

操作方法	2
画面の見方	3
システム解説	4
モード紹介	6
キャラクター紹介	
ケンシロウ	12
ラオウ	13
トキ	14
ジャギ	15
シン	16
レイ	17
ユダ	18
サウザー	19
ハート様	20
マミヤ	21

本ソフトは別売の“PlayStation 2”専用メモリーカード（8MB）対応です。ソフトを起動する前に“PlayStation 2”専用メモリーカード（8MB）をMEMORY CARD差込口1に正しく差し込んでください。

セーブおよびロードはMEMORY CARD差込口1にのみ対応しています。セーブには44KB以上の空き容量が必要です。

データのセーブとロードに関する説明はP.9をご覧ください。

# 操作方法

このゲームは1~2人用です。アナログコントローラ（DUALSHOCK）、アナログコントローラ（DUALSHOCK 2）専用です。

ゲームプレイ時には使用するアナログコントローラをコントローラ端子1に接続してください。また、2人でプレイする際には、2人目が使用するコントローラをコントローラ端子2に接続してください。

## アナログコントローラ（DUALSHOCK 2）



※本解説書では各操作をアナログコントローラ（DUALSHOCK 2）で説明しています。

※振動機能には対応していません。

※アナログコントローラ使用時、アナログモードは常にONに設定されており、LED表示は常に赤色に点灯しています（左スティックは「OPTIONS」のKEY CONFIGの設定を変更すると使用可能になります。詳しくはP.8をご覧ください）。

※ゲーム中 **L1 + L2 + R1 + R2** + SELECT ボタン + START ボタンを同時に押すと、ゲームをリセットしてタイトル画面に戻ります。

## メニュー画面での基本操作

以下の操作でプレイするモードやキャラクターを選択したり、プレイ環境を変更したりすることができます。対戦中の操作についてはP.4以降をご覧ください。

メニュー画面での動作	操作
モードや項目の選択	方向キー
決定	START・〇ボタン
キャンセル	△ボタン※

※キャラクター選択時は決定になります。



# 画面の見方

対戦中の画面の見方は以下の通りです。



## ① ステージ

現在のステージ数を表し、「ARCADEモード」のみ表示されます。

## ② スコア

現在の得点を表し、「ARCADEモード」と「TRAININGモード」で表示されます。

## ③ タイム表示

そのラウンドの残り時間を表します。時間切れになった場合は、その時点で体力の多い方が勝者となります。

## ④ 体力ゲージ

キャラクターの残り体力を表し、相手のこのゲージを0にすると勝利となります。青い体力部分は時間の経過とともに徐々に回復していきます。

## ⑤ 北斗七星ゲージ

七つの星で表され、特定の技や必殺技をカウンターヒットさせると奪えます。相手の星をすべて奪うと死兆星が輝き、一撃必殺奥義を狙えるようになります。

## ⑥ ガードゲージ

特定のキャラクター同士の組み合わせによって出現します。相手の攻撃をガードすると減少し、0になると一定時間無防備な状態になってしまいます。

## ⑦ 勝利マーク

勝利したラウンド数を表示します。

## ⑧ ブーストゲージ

ブーストを使用するのに必要なゲージで、最大3本までストックできます。

## ⑨ オーラゲージ

ガードキャンセルや究極奥義を使用するのに必要なゲージで、最大2本までストックできます。1本目は青色、2本目は黄色で表示されます。

## ⑩ 究極奥義&一撃必殺奥義の使用可能表示

オーラゲージを消費する究極奥義が使用可能になったときは「GOD FIST BLOW」、相手の死兆星を輝かせて一撃必殺奥義が使用可能になったときは「DEADLY FIST BLOW」と表示されます。

## ⑪ キャラクター固有のゲージ

一部のキャラクターや特別な状態にあるキャラクターに存在します。特定の必殺技の使用制限や、状態変化の残り時間などを表します。

# システム解説

対戦中は以下のルールが存在します。各動作の特徴をふまえて勝利を目指してください。必殺技は各キャラクターの紹介をご覧ください。

## ●対戦形式

お互いに攻撃を加え、相手の体力を0にしたキャラクターがラウンドの勝者となります。3ラウンドが基本で、先に2ラウンド勝利した方がその対戦の勝者となります。

## ●時間制限

1ラウンド77秒として制限時間が存在します。この時間を過ぎるとタイムオーバーとなり、その時点で体力の多いキャラクターが勝者となります。

## ●引き分け

相打ちによって両者同時に体力が0になった場合や、タイムオーバー時にお互いの残り体力が同じだった場合は引き分けとなります。3ラウンドで勝負がつかない場合はファイナルラウンド（4ラウンド目）が始まり、ここで決着がつかなかった場合はゲームオーバーになります。

## ●コンティニュー

「ARCADEモード」では、ゲームオーバーになってもコンティニュー画面でSTARTボタンを押すことで、その試合を再開することができます。

## 各動作の説明

○ボタン

弱パンチ = 

△ボタン

強パンチ = 

R1 ボタン

特殊 = 

⊗ボタン



弱キック = 

◎ボタン

強キック = 

※コマンドはキャラクターが右向きの際のもので、矢印は方向キーを押す方向を表しています。  
※ボタン操作は初期設定のもので、コマンド中の“+”はボタンの同時押しを表します。  
※、、、の入力は2つの方向キーを同時に押してください。

パンチ

 or 

前進/後退

→ / ←

ジャンプ

 or ↑ or 

再度コマンドを入力することで2段ジャンプができます。2段ジャンプ後は空中ダッシュや空中バックステップはできません。

挑発

R2 ボタン

挑発する動作を取ります。相手のブーストゲージとオーラゲージが1本ずつ増えます。

アジリティーディフェンス

相手の攻撃が当たる直前にガードする



ガード後の硬直が短い、ヘヴィーバニングストライクを防げるなど効果は高いですが、タイミングが難しいためリスクも大きくなります。

フロントダッシュ/バックステップ

⇒⇒ / ←←

フロントダッシュは2回目の⇒を押し続けると走ることができます。バックステップ中は一定時間無敵となります。空中でも繰り出せます。

キック

 or 

しゃがみ

 or ↓ or 

ハイジャンプ

↓↑

方向キーを下方向に押したあとジャンプすると、高く跳べるハイジャンプになります。ハイジャンプ後は2段ジャンプができません。

ガード

相手の攻撃に対して ← or 

立ちガードで相手の上中段攻撃を、しゃがみガードでは上下段攻撃を防げます。空中でのガードは相手の空中技を防ぐことができます。

通常投げ/つかみ投げ

相手の近くで ← or →  /  + 

通常投げはガード不能技なので、ガードを固めている相手に有効です。つかみ投げは相手が立っているときのみ投げられます。

一撃必殺奥義

↓  →  + 



相手の北斗七星ゲージが0になり、死兆星が輝いているときに発動できます。ヒットさせればかならず倒せますが、外してしまうと、自分のブーストゲージとオーラゲージが0になります。

**ダウン回避**

吹き飛び中に攻撃ボタンを押す

空中で攻撃を受けると吹き飛んでしまいます。このときいずれかの攻撃ボタンを押すと、受け身を取ってダウンを回避することができます。

**グレイヴシュート**

 + 

相手を空中に打ち上げることができます。方向キー↑を押すと追いかけるようにジャンプし、追撃することができます。

**バニシングストライク**

 + 



ヒットさせると北斗七星ゲージをひとつ奪い、相手を壁まで吹き飛ばすことができます。

**特殊起き上がり**

ダウン直後に↑/ダウン中に下方向



攻撃を受けてダウンした直後に方向キー↑を押すと、素早く起き上がれます。ダウン中に下方向を押している場合は遅く起きます。

**ヘヴィーストライク**

 + 

ガード不能の打撃技で、ヒットさせると相手の北斗七星ゲージをひとつ奪い、さらによろけさせることができます。

**ヘヴィーバニシングストライク**

 +  (押しっぱなし)

相手にヒットさせたときだけではなく、ガードされた場合でも壁まで吹き飛ばせます。ヒットさせると北斗七星ゲージをひとつ奪います。

**ブーストを活用**

ブーストゲージ (→P.3) が溜まっている場合は、ブーストを利用した高速移動が可能になります。連携の中に盛り込んで闘えば、相手を追い込みやすくなるでしょう。

**ブースト**



対戦相手に向かって高速移動します。バニシングストライクやヘヴィーバニシングストライクで相手を吹き飛ばした直後は、方向キー→を押していると自動的にブーストが発動します。

**オーラを活用**

オーラゲージ (→P.3) が溜まっている場合は、ガードキャンセル、オーラガード、究極奥義が使用できます。

**究極奥義**

特定のコマンドを入力

**ガードキャンセル**    ガード中に→  + 

オーラゲージを1本消費して、ガードの硬直をキャンセルしながら攻撃を繰り出します。

オーラゲージを1~2本消費して、強力な必殺技を繰り出します。特徴は技によってそれぞれ異なりますが、ヒットさせると相手の北斗七星ゲージをひとつ奪えます。技とコマンドについては各キャラクターの紹介をご覧ください。

**オーラガード**

ガードしながら 

ガードした攻撃に応じてオーラゲージが減少しますが、相手の必殺技で体力を削られることなく、ガードゲージも減少しません。



**ガードクラッシュに注意**

組み合わせでガードゲージ (→P.3) が出現したら、ガードのしすぎに注意しましょう。ゲージが0になりガードクラッシュしてしまうと、一定時間無防備になってしまいます。ガードゲージが減少しないアジリティーディフェンスやオーラガードを使ったり、時間の経過でガードゲージが回復するのを待ちましょう。



# モード紹介

タイトル画面でSTART・◎ボタンを押すとメインメニューに移ります。方向キー↑↓でプレイするモードを選び、START・◎ボタンを押して決定してください。

※「VS CPU」「VS 2P」「TRAINING」のキャラクターセレクト画面でSELECTボタンを押すと、ステージを選択できます。



## ARCADE

アーケード版「北斗の拳」と同様に、CPUを相手に勝ち抜いていくモードです。一定の人数を倒すとゲームクリアとなりエンディングを迎えます。

## VS CPU

CPUを相手に対戦を楽しむモードです。対戦を終えるごとに、キャラクター選択画面に戻ります。

## VS 2P

2人で対戦を楽しむモードです。アナログコントローラを2人分用意する必要があります。対戦を終えるごとに、キャラクター選択画面に戻ります。

## TRAINING

各アクションや連続技などを練習できるモードです。使用するキャラクターと練習台になる相手キャラクターを選択してください。ポーズメニューの設定を変更し、さまざまな練習に挑戦できます。

※トレーニング中にSELECTボタンを押すと、キャラクターの立ち位置や各ゲージをリセットすることができます。

## SURVIVAL

より早く、より多くのラウンドを勝ち抜いて、上昇するLVを競うモードです。1ラウンド負けた時点でゲームオーバーになります。

### キャラクターのカラーセレクト

モードを選ぶとキャラクター選択画面に移ります。方向キー↑↓で操作するキャラクターを選んでください。キャラクターを決定するときに押したボタンによって、キャラクターのカラーが異なります。



○ボタン



△ボタン



×ボタン



◎ボタン



R1ボタン



STARTボタン



## HISTORY

原作の名場面を再現して「北斗の拳」の年表を作り上げていくモードです。年表は方向キー↑↓で1行ずつスクロールできます。L1・R1ボタンを押すと連続で、またL2・R2ボタンを押すと編単位でスクロールできます。

### ①年表情報

選択中の場面で実行できる情報が表示されます。「GALLERY」と「BATTLE」の2種類が存在します。

### ②関連キャラクター

選択中の場面に関係するキャラクターが表示されます。

### ③再現率表示

「HISTORYモード」の再現率を数字と絵で表示します。再現率が高まると絵が充実していきます。



## 「BATTLE」をプレイして「GALLERY」を増やそう

年表をスクロールさせて、年表に「BATTLE」と表記されている場面を選んでください。ここで方向キー←→で操作するキャラクターを選んで◎ボタンを押すと、CPUとの対戦が始まります。名場面の再現に成功すると対戦終了後にメッセージが表示され、年表の「GALLERY」が増えます。



## 「GALLERY」で名場面を堪能しよう

年表情報に「GALLERY」と表記されている場面を選んで◎ボタンを押すと、再現したシーンがコメント付きで表示されます。コミックスの収録話数が表示されるほか、L1・R1ボタンを押すと画像の拡大と縮小ができます。



## OPTION

ゲームの設定を変更できます。方向キー↑↓で項目を選び、←→で設定します。

### GAME OPTION

ゲーム全体の設定を変更します。

#### GAME LEVEL

「ARCADEモード」・「VS CPUモード」でのCPUの強さを5段階から設定できます。BEGINNERがもっとも弱く、MANIAが最高の強さになります。

#### TIME LIMIT

「ARCADEモード」・「VS CPUモード」・「VS 2Pモード」での試合制限時間を、7秒・33秒・55秒・77秒・99秒・∞（無制限）のいずれかに設定します。

#### WIN POINT

「ARCADEモード」・「VS CPUモード」・「VS 2Pモード」での試合数を、1・3・5・7・9のいずれかに設定します。

#### VIOLENCE

血しぶきなどの残虐表現をSTRONG・MILDのいずれかに設定します。

#### DEFAULT

GAME OPTION内の設定を初期状態に戻します。

#### EXIT

OPTIONに戻ります。

### KEY CONFIG

パンチやキックなどの攻撃や特殊なアクションのボタン設定を変更します。

**P (弱パンチ) / HP (強パンチ) / K (弱キック) / HK (強キック) / S (特殊) / PROVOKE (挑発) / P & HP / K & HK / P & K / HP & HK**

各操作のボタン配置項目です。変更したい項目を選び、次に割り当てたいボタンを押してください。

#### REC MEMORY / PLAY MEMORY

「TRAININGモード」で、練習台となる相手キャラクターに行動を記録（REC）させたり、再生（PLAY）させるときのボタンを設定します。

#### ANALOG

ONにすると方向キーと左スティックのどちらでも各種操作が可能になります。

#### DEFAULT

KEY CONFIG内の設定を初期状態に戻します。

#### EXIT

OPTIONに戻ります。

### RANKING

「ARCADEモード」・「SURVIVALモード」でのスコアランキングや連勝数などを確認できます。方向キー←→もしくは●ボタンでページを切り替えられます。

※このモードでSELECTボタンを押すと、ランキングデータをクリアするかどうかの選択肢が表示されます。クリアしたい場合は「YES」を選び、●ボタンを押してください。

※●ボタンを押すとOPTIONに戻ります。

## DISPLAY SETTINGS

画面表示の設定を変更します。

### ANTI ALIAS

ONに設定するとソフトな画質で、OFFに設定するとクリアな画質で表示されます。

### POSITION V

画面の縦方向の表示位置を設定します。

### POSITION H

画面の横方向の表示位置を設定します。

### DEFAULT

DISPLAY SETTING内の設定を初期状態に戻します。

### EXIT

OPTIONIに戻ります。

## SOUND SETTINGS

ゲーム中に流れるBGMや効果音などの音量を調節したり、聴いたりできます。

※ここで音量を調節すると、ゲーム中のすべての音量に反映されます。

## SAVE/LOAD

ゲームのハイスコアや各種設定をセーブ/ロードします。

### LOAD

保存されているデータを読み込みます。

### SAVE

スコアランキングや連勝数、OPTIONの内容などを保存します。データの保存には“PlayStation 2”専用メモリーカード（8MB）に44KB以上の空き容量が必要です。

### AUTO SAVE

ONに設定すると、各モード終了後に自動的にセーブされます。

### EXIT

OPTIONIに戻ります。

## EXIT

タイトル画面に戻ります。

## QUIT

オープニングを挟んでタイトル画面に戻ります。

### ポーズメニューの説明

プレイ中にSTARTボタンを押すとポーズメニューが表示されます。ほとんどのモードでメニューは共通していますが、TRAINING MENU・ENEMY SETTING・CHARACTER SELECTの3種類は「TRAININGモード」のみのメニューです。

※ポーズメニューが表示されているときにSELECTボタンを押すと、ポーズメニューを消すことができます。もう一度SELECTボタンを押すと再びポーズメニューが表示され、STARTボタンを押すとポーズが解除されます。



#### RETURN

ポーズメニューを解除してゲームに戻ります。

#### KEY CONFIG

ボタン設定を変更します。詳しくはP.8をご覧ください。

#### COMMAND LIST

選択しているキャラクターのコマンドリストを表示します。方向キー↑↓でリストをスクロールさせてください。⊗ボタンを押すとリストを閉じます。

#### SAVE/LOAD

トレーニングメニューを設定します。方向キー↑↓で項目を選択し、←→で設定を変更します。

##### AURA GAUGE

オーラゲージの溜まり方をNORMAL（通常）・MAX（最大）・INFINITY（無限）の3種類から設定します。

##### BOOST GAUGE

ブーストゲージの溜まり方をNORMAL（通常）・MAX（最大）・INFINITY（無限）の3種類から設定します。

##### SHICHOUSEI

ONに設定すると北斗七星ゲージがなくなり、死兆星が輝きます。

##### DISPLAY

INPUTに設定すると入力したキー方向とボタン、DAMAGEはダメージとコンボ数、BOTHはその両方を表示させます。OFFにすると各種情報は表示されません。

##### LIFE REGAIN

ONにするとキャラクターの体力が瞬時に回復するようになります。

##### DEFAULT

TRAINING MENU内の設定を初期状態に戻します。

##### EXIT

ポーズメニューに戻ります。

## ENEMY SETTING 「TRAININGモード」のみ

練習台になる相手キャラクターの設定を変更します。変更します。

## MODE

相手キャラクターの操作を設定します。DUMMYの場合、相手キャラクターの行動はENEMY SETTINGの設定に準じます。PLAYERの場合はアナログコントローラをコントローラ端子2に接続して操作します。CPUの場合は自動で闘います。

## STATE

相手キャラクター（DUMMY）の状態をSTAND（立ち）・CROUCH（しゃがみ）・JUMP（ジャンプ）・ATTACK（攻撃）の4種類から設定します。

## GUARD

相手キャラクター（DUMMY）のガードに関する行動をOFF（ガードしない）・FIRST（最初の攻撃のみガード）・LIMITED（連続技が途切れるとガード）・ALL（すべてガード）の4種類から設定します。

## GUARD REACTION

相手キャラクター（DUMMY）のガードの状態をNORMAL（通常ガード）・AGILITY（アジリティーディフェンス：P.4）・AURA（オーラガード：P.5）の3種類から設定します。

## RECOVERY

相手キャラクター（DUMMY）のダウン回避（→P.5）に関する行動を、OFF（回避しない）・VIRTICAL（通常）・FRONT（前方）・REAR（後方）の4種類から設定します。

## STANDING

相手キャラクター（DUMMY）の起き上がる速さをNORMAL（通常）・QUICK（速い）・SLOW（遅い）の3種類から設定します。

## REC MEMORY

ONにするとMODEをDUMMYにした相手キャラクターを操作し、その行動を記録することができます。記録を始める場合は**L1** ボタンを押してください。記録時間は最大15秒です。再度**L1** ボタンを押すか15秒が経過すると、記録は終了します。記録した行動を再生する場合は**L2** ボタンを押してください。

## CPU LEVEL

MODEをCPUにした相手キャラクターの強さを設定します。方向キー↑↓で項目を選択し、←→で強さを選んでください。

## DEFAULT

ENEMY SETTING内の設定を初期状態に戻します。

## EXIT

ポーズメニューに戻ります。

## CHARACTER SELECT 「TRAININGモード」のみ

キャラクター選択画面に戻ります。

## EXIT

タイトル画面に戻ります。

# キャラクター紹介



ケンシロウ

## KENSHIRO

■流派：北斗神拳

■CV：河本邦弘

第64代北斗神拳伝承者。南斗聖拳のシンにより恋人ユリアを奪われ、胸に七つの傷を負う。闘いの中で多くの宿敵（とも）と出会い、北斗神拳伝承者の宿命に導かれ、最大の宿敵、ラオウとの決着を迎える。

お前はもう死んでいる



一撃必殺奥義 北斗百裂拳 [ほくとひゃくれつけん] ↓↘→ ⊕ + ⊕

技名	コマンド	星
●特殊技		
岩山両斬波 [がんざんりょうざんぱ]	→ ⊕	—
裏拳 [うらけん]	→ ⊕	—
●必殺技		
北斗龍撃虎 [ほくとりゅうげきこ]	↓↙← ⊕	—
闘気 [とうき]	↓↘→ ⊕	(★)
秘孔・醒鋭孔 [ひこう・せいえいこう]	↓↘→ ⊕	★ (★★)
北斗飛衛拳 [ほくとひえいけん]	→↓↘ ⊕	(★)
天破の構え [てんはのかまえ]	↓↙← ⊕	—
北斗有情猛翔破 (弱) [ほくとうじょうもうしょうぱ]	→↓↘ ⊕ (空中可)	★ (★★)
北斗有情猛翔破 (強) [ほくとうじょうもうしょうぱ]	→↓↘ ⊕ (空中可)	(★)
北斗蛇雷咬 [ほくとじゃらいこう]	↓↘→ ⊕	(★)
北斗七死騎兵斬 [ほくとしちしきへいざん]	空中で ↓↙← ⊕	(★)
●究極奥義		
天破活殺 [てんはかつさつ]	↓↘→ ↓↘→ ⊕	★ (★★)
無想転生 [むそうてんせい]	↓↙← ↓↙← ⊕	—
北斗残悔拳 [ほくとざんかいけん] ※1	↓↙← ↓↙← ⊕	★ (★★)

※1：オーラゲージを2本消費します。

⊕ボタン 弱パンチ = ⊕ ⊕ボタン 強パンチ = ⊕ ⊕ボタン 弱キック = ⊕ ⊕ボタン 強キック = ⊕

※コマンドはキャラクターが右向きのもので、矢印は方向キーを押す方向を表しています。  
 ※「星」はその技を当てた(カウンター)ときに奪える、相手の北斗七星ゲージの数を表します。  
 ※ボタン操作は初期設定のもので、コマンド中の「+」はボタンの同時押しを表します。



ラオウ

# RAOH

■流派：北斗神拳

■CV：内海賢二

世紀末の覇者となるべく拳王を名乗る。トラにすら死を恐怖させるほどの剛拳の持ち主であり、目指すものは天。世紀末の混乱の中、力と恐怖による支配を目指した男。恐怖を乗り越えるには、哀しみを知るしかないユリアを手に掛け、最後の宿敵としてケンシロウの前に立ちはだかる。

これぞ天をも握る最強の拳！



一撃必殺奥義

北斗滅天把 [ほくとめってんは]

↓↘→ + 拳

技名	コマンド	星
●特殊技		
突進 [とっしん]	→ 拳	—
踵落とし [かかとおとし]	→ 蹴	—
●必殺技		
北斗吞龍呼法 [ほくとどんりゅうこほう]	↓↙← 拳	—
北斗天将雷撃 [ほくとてんしょうらいげき]	→↓↘ 拳	(★)
北斗剛掌波 [ほくとこうしょうは]	↓↘→ 拳 (空中可)	(★)
釵 [さい] ※1	↓↙← 拳 (空中可)	★ (★★)
北斗羅裂拳 [ほくとられつけん] ※2	→↓↘ 拳	(★)
無想陰殺 [むそういんさつ] ※3	技を出した後に ←↙↓↘→ 拳	(★)
●究極奥義		
無想転生 [むそうてんせい]	↓↙←↓↙← 蹴	—
秘孔新血怒 [ひこうしんけつしゅう]	↓↙←↓↙← 拳	★ (★★)
天将奔烈 [てんしょうほんれつ]	↓↙←↓↙← 拳	★★ (★★★)

※1：北斗吞龍呼法使用時は「星」が★★ (★★★) になります。

※2：北斗吞龍呼法使用時は「星」が★ (★★) になります。

※3：オーラゲージを1本消費します。

◎ボタン 弱パンチ = 拳

◎ボタン 強パンチ = 拳

◎ボタン 弱キック = 蹴

◎ボタン 強キック = 蹴

※コマンドはキャラクターが右向きの際のもので、矢印は方向キーを押す方向を表しています。

※「星」はその技を当てた(カウンター)ときに奪える、相手の北斗七星ゲージの数を表します。

※ボタン操作は初期設定のもので、コマンド中の“+”はボタンの同時押しを表します。



トキ

# TOKI

■流派：北斗神拳

■CV：土師孝也

北斗二千年の歴史の中でもっとも華麗な技を持つ男。ケンシロウとユリアをかばう為に死の灰を浴び、伝承者候補から外れる。ラオウの剛の拳に対し、柔の拳の使い手だが、実兄ラオウのすべてを目指した彼は、自らの命を掛け剛の拳でラオウと対することになる。

せめて痛みを知らずに  
安らかに眠るがよい……



一撃必殺奥義 北斗有情破顔拳 [ほくとうじょうはがんけん] ↓↘→ ⊕ + ⊕

技名	コマンド	星
●特殊技		
中段攻撃	→ ⊕	—
下段避け攻撃	→ ⊙	(★)
上段避け攻撃	→ ⊕	(★)
●必殺技		
鬨頭呼法 [とうけいこほう]	→↘↓↙← ⊕	(★)
天翔百裂拳 [てんしょうひゃくれつけん] ※1	空中で ↓↘→ ⊕	★ (★★)
北斗翔輪脚 [ほくとしょうりんきゃく] ※1	空中で ↓↙← ⊕	★
北斗無想流舞 (前上/前) [ほくとむそうりゅうぶ]	→↓↘ ⊙ or ⊕ / →↓↙ ⊙ or ⊕	—
北斗無想流舞 (後上/後) [ほくとむそうりゅうぶ]	←↓↙ ⊙ or ⊕ / ←↓↘ ⊙ or ⊕	—
北斗無想流舞 (上/下) [ほくとむそうりゅうぶ]	↓↘→ ⊙ / 空中で ↓↘→ ⊙	—
北斗流弧陣 [ほくとりゅうこじん] ※2	↓↙← ⊕	★ (★★)
北斗破流拳 [ほくとはりゅうしょう] ※1	↓↙← ⊙	★
北斗酔舞撃 [ほくとすいぶげき] ※1	↓↙← ⊙	★
●究極奥義		
北斗有情断迅拳 [ほくとうじょうだんじんけん]	↓↘→ ↓↘→ ⊕	★ (★★)
北斗碎覇拳 [ほくとさいはけん]	↓↙← ↓↙← ⊕	★ (★★)
秘孔・剝活孔 (自分) [ひこう・せっかつこう]	↓↙← ↓↙← ⊙	—
秘孔・剝活孔 (相手) [ひこう・せっかつこう]	↓↘→ ↓↘→ ⊙	★★ (★★★★)

※1：秘孔・剝活孔（自分）使用時のみ相手の北斗七星ゲージを奪います。

※2：跳ね返した飛び道具をヒットさせると相手の北斗七星ゲージを奪います。

⊕ボタン 弱パンチ= ⊙ボタン 強パンチ= ⊙ボタン 弱キック= ⊙ボタン 強キック= ⊕

※コマンドはキャラクターが右向きの際のもので、矢印は方向キーを押す方向を表しています。  
 ※「星」はその技を当てた（カウンター）ときに奪える、相手の北斗七星ゲージの数を表します。  
 ※ボタン操作は初期設定のもので、コマンド中の“+”はボタンの同時押しを表します。





勝てばいい！それがすべてだ

ジャギ

# JAGI

■流派：北斗神拳

■CV：戸谷公次

自ら胸に七つの傷をつけ北斗神拳伝承者を騙る。シンを狂気に導き、レイの妹アイリを連れ去った張本人でもある。北斗神拳以外に南斗聖拳をも使いこなし、ショットガンやガソリンなど勝つ為には手段を選ばない男である。兄より優れた弟は存在しないという信念の持ち主。



一撃必殺奥義 フフ…この時を待っていたのだ ↓↘→ ⊕ + ⊕

技名	コマンド	星
●特殊技		
特殊技①	→ ⊕	—
特殊技②	→ ⊕	—
●必殺技		
良く出来た弟～!!	→↘↓↙←→ ⊕	★
や…やめてくれ!! た…たのむ!! ※1	↓↙← ⊕ (タメ可)	★ (★★)
ショットガン (正面)	↓↘→ ⊕	(★)
ショットガン (斜め上)	→↓↘ ⊕	(★)
北斗千手殺 [ほくとせんじゅさつ]	空中で ↓↘→ ⊕	(★)
南斗邪狼撃 [なんとじゃろうげき] ※1	↓↙← ⊕ (タメ可)	(★)
ドラム缶	↓↙← ⊕	(★)
ガソリン	↓↙← ⊕	(★)
マッチ	↓↘→ ⊕	(★)
バカめ! 勝てばいいんだ何を使おうが ※2	ダウン中、ショットガンの近くで ⊕	★ (★★)
●究極奥義		
今は悪魔が微笑む時代なんだ	シンの近くで →←↙↓↘→ ⊕	★
俺の名前を言ってみろ ※3	相手の近くで →↘↓↙←→↘↓↙← ⊕ ・ ↓↘→ ⊕	★
まだまだ読みが甘いわ	↓↘→ ↓↘→ ⊕	★ (★★)
北斗羅漢撃 [ほくとらんげき]	↓↘→ ↓↘→ ⊕ ・ ⊕ or ⊕ or ⊕	★ (★★)

※1：最大まで溜めるとガード不能技を繰り出します。

※2：挑発 (→P,4) でショットガンを落としておく必要があります。

※3：オーラゲージを2本消費します。

⊕ ボタン 弱パンチ = ⊕   ⊕ ボタン 強パンチ = ⊕   ⊕ ボタン 弱キック = ⊕   ⊕ ボタン 強キック = ⊕

※コマンドはキャラクターが右向きするときのもので、矢印は方向キーを押す方向を表しています。  
 ※「星」はその技を当てた(カウンター)ときに奪える、相手の北斗七星ゲージの数を表します。  
 ※ボタン操作は初期設定のもので、コマンド中の「+」はボタンの同時押しを表します。

## キャラクター紹介



さあ、お前の執念はそんなものか

シン

# SHIN

■流派：南斗孤鷲拳

■CV：古川登志夫

南斗六聖拳、殉星を背負う男。南斗孤鷲拳の使い手。ジャギにより心を乱され、愛するユリアをケンシロウより力づくで奪う。彼女の為に、キングと名乗りサザンクロスを建国。愛を得ようとするが…その時に倒したはずのケンシロウが彼の前に現れる。



一撃必殺奥義

南斗翔龍屠脚 [なんとしょうりゅうとぎやく]

↓↘→ + 必殺

技名	コマンド	星
●特殊技		
特殊技①	→ 必殺	—
特殊技②	→ 必殺	(★)
●必殺技		
南斗旋脚碎 [なんとせんきゃくそう]	↓↙← 必殺	(★)
南斗獄屠拳 [なんとごくとけん]	→↓↘ 必殺 or 必殺 (空中可)	(★)
南斗流羽矢弾 [なんとりゅうはしだん] ※1	↓↘→ 必殺	—
南斗迫破斬 [なんとはくはざん]	↓↙← 必殺	★ (★★)
南斗千手斬 [なんとせんしゅざん]	↓↘→ 必殺・↓↘→ 必殺	★ (★★)
南斗白燕転翔 (前) [なんとはくえんてんしょう]	↓↘→ 必殺	—
南斗白燕転翔 (後) [なんとはくえんてんしょう]	↓↙← 必殺	—
南斗虚指碎 [なんとぎやくしそう]	相手の近くで→↘↓↙← 必殺	★
●究極奥義		
お前の拳では死なん!!	自分の死兆星出現時に←↙↓↘→↘↓↙← 必殺	—
南斗雷震掌 [なんとらいしんしょう]	↓↘→↓↘→ 必殺	★
南斗千首龍撃 [なんとせんしゅりゅうげき]	↓↙←↓↙← 必殺 (タメ可)	★ (★★★)

※1：弱Pを連打すると追加攻撃を繰り出します。

◎ボタン 弱パンチ = 必殺

◎ボタン 強パンチ = 必殺

◎ボタン 弱キック = 必殺

◎ボタン 強キック = 必殺

※コマンドはキャラクターが右向きするときのもので、矢印は方向キーを押す方向を表しています。  
 ※「星」はその技を当てた(カウンター)ときに奪える、相手の北斗七星ゲージの数を表します。  
 ※ボタン操作は初期設定のもので、コマンド中の“+”はボタンの同時押しを表します。



レイ  
**REI**

■流派：南斗水鳥拳

■CV：千葉一伸

南斗六聖拳、義星を背負う男。南斗聖拳の中でもっとも華麗な南斗水鳥拳の伝承者。妹アイリを奪った胸に七つの傷を持つ男を捜す旅を続けていた。ケンシロウ、マミヤと出会い、妹の成長を見届けた後に、仲間のためにその命をかける事になる。

おれの動きは人間では

とらえることはできん!!



一撃必殺奥義

飛翔白龍【ひしょうはくれい】

↓↘→ + ④

技名	コマンド	星
●特殊技		
特殊技①	→ ②	—
特殊技②	空中で ↓ ③	(★)
壁張り付き	空中の壁際で ←←	—
●必殺技		
南斗狂鶴翔舞【なんときょうかくしょうぶ】	空中で ↓↘← ④	(★)
南斗撃星嚇舞【なんとげきせいかくぶ】	→↓↘ ② or ④ (空中可)	(★)
南斗迅襲嘴斬(斜め前下)【なんとしんしゅうすいざん】	空中で ↓↘→ ④	(★)
南斗迅襲嘴斬(斜め後下)【なんとしんしゅうすいざん】	空中で ↓↘← ④	(★)
南斗鶴翼迅斬【なんとかくよくじんざん】	空中で ↓↘→ ④	(★★)
飛燕流舞【ひえんりゅうぶ】	空中で ↓↘→ ② or ③	(★)
南斗虎破龍【なんとこはりゅう】	↓↘← ④・↓↘← ④	(★)
●究極奥義		
空舞燕離斬【くうぶえんりざん】	空中で ↓↘→↘↓↘← ④	★ (★★)
南斗凄気網波【なんとせいきもうは】	↓↘→↓↘→ ②	★ (★★)
断己相殺拳【だんごそうさいけん】	↓↘→↓↘→ ④ (タメ可)	★ (★★)

●ボタン 弱パンチ = ②

●ボタン 強パンチ = ④

●ボタン 弱キック = ③

●ボタン 強キック = ⑤

※コマンドはキャラクターが右向きするときのもので、矢印は方向キーを押す方向を表しています。  
 ※「星」はその技を当てた(カウンター)ときに奪える、相手の北斗七星ゲージの数を表します。  
 ※ボタン操作は初期設定のもので、コマンド中の“+”はボタンの同時押しを表します。



ユダ

# JUDA

■流派：南斗紅鶴拳

■CV：島田敏

南斗六聖拳、妖星を背負う男。あまりの拳のすさまじさに、衝撃波が後ろに突き抜ける南斗紅鶴拳の伝承者。自分がこの世で最も美しいと思っており、自分より美しいものの存在を許さない男。彼の行動が、南斗聖拳を崩壊へと導く事になる。

最も醜く哀れな  
死をくれてやろう!



一撃必殺奥義

血粧嘴 [けっしょうし]

↓↘→ + 拳

技名	コマンド	星
●特殊技		
特殊技①	→ 拳	(★)
特殊技②	空中で ↓ 拳	(★)
特殊技③	空中で ↓ 拳	(★)
●必殺技		
一度思い知らせてあげよう ※1	↓↘→ 拳	(★)
ダガールの知略 ※1	←↓↘ 拳	(★)
俺を利用したのか～!! ※1	↓↘← 拳	—
スタンプ・ザ・UD ※2	→↓↘ 拳	(★)
コマクの知略 ※2	←↓↘ 拳	(★)
イチコロ ※2	↓↘→ 拳	(★)
伝衝裂波 [でんしょうれっぱ]	↓↘→ 拳	(★)
知略の時代	起き上がり中に ←↘↓↘→ S	★
●究極奥義		
ダム決壊	↓↘→↓↘→ 拳	★ (★★)
南斗鷹爪破斬 [なんとうようそうはざん]	↓↘←↓↘← 拳	★ (★★)

※1：ダガールのゲージが溜まっているときに繰り出せます。

※2：コマクのゲージが溜まっているときに繰り出せます。

□ ボタン 特殊 = S

□ ボタン 弱パンチ = 拳 □ ボタン 強パンチ = 拳 □ ボタン 弱キック = 脚 □ ボタン 強キック = 脚

※コマンドはキャラクターが右向きするときのもので、矢印は方向キーを押す方向を表しています。  
 ※「星」はその技を当てた(カウンター)ときに奪える、相手の北斗七星ゲージの数を表します。  
 ※ボタン操作は初期設定のもので、コマンド中の“+”はボタンの同時押しを表します。



サウザー

# THOUTHER

俺は帝王！  
貴様らとはすべてが違う！

■流派：南斗鳳凰拳

■CV：銀河万丈

南斗六聖拳、将星を背負う男。南斗聖拳108派で最強の南斗鳳凰拳伝承者。誰よりも愛深き故、愛を捨て、自ら聖帝を名乗り聖帝十字稜を作り上げる。北斗神拳が通用しない謎の体の持ち主であり、あの拳王にさえ戦うことを躊躇させた男である。



一撃必殺奥義 天翔十字鳳 [てんしょうじゅうじほう] ↓↘→ ⊕ + ⊕

技名	コマンド	星
●特殊技		
特殊技①	→ ⊕	(★)
特殊技②	→ ⊕	(★)
●必殺技		
極星十字衝破風 [きょくせいじゅうじしょうはふう]	↓↙← ⊕	—
極星十字拳 (否退) [きょくせいじゅうじけんひたい] ※1	↓↘→ ⊕	—
極星十字拳 (否媚・上段) [きょくせいじゅうじけんひび] ※2	↓↘→ ⊕	—
極星十字拳 (否媚・下段) [きょくせいじゅうじけんひび] ※2	↓↘→ ⊕	—
極星十字拳 (否省) [きょくせいじゅうじけんひしょう] ※4	↓↘→ ⊕	—
南斗爆星波 [なんとばくせいは]	空中で ↓↙← ⊕	—
投槍 [とうしょう]	→ ↓↘ ⊕ or ⊕	—
●究極奥義		
彷徨十字鳳 [ほうしょうじゅうじほう]	↓↙←↙↓↘→ ⊕ (空中可)	★ (★★)
鳳凰呼闘塊天 [ほうおうこうとうかいてん]	↓↙←↓↙← ⊕	—
聖帝十字稜 [せいいていじゅうじりょう] ※3	↓↘→↓↘→ ⊕・→ ↓↘ ⊕	★★ (★★★)

※1：極星十字拳 (否媚・上段)、(否省)、(否媚・下段)へ連係できます。  
 ※2：極星十字拳 (否省)へ連係できます。 ※3：追加入力でオーラゲージを消費します。  
 ※4：鳳凰呼闘塊天発動中は彷徨十字鳳を繰り出せます。

⊕ボタン 弱パンチ= ⊕ ⊕ボタン 強パンチ= ⊕ ⊕ボタン 弱キック= ⊕ ⊕ボタン 強キック= ⊕

※コマンドはキャラクターが右向きのもので、矢印は方向キーを押す方向を表しています。  
 ※「星」はその技を当てた(カウンター)ときに奪える、相手の北斗七星ゲージの数を表します。  
 ※ボタン操作は初期設定のもので、コマンド中の“+”はボタンの同時押しを表します。



ハート様

# Mr.HEART

■流派：—

■CV：飯塚昭三

キングを名乗るシンの部下。脂肪の塊に見えるその体は、あらゆる衝撃を吸収してしまい、拳法家殺しと言われている。普段は温和な性格であるが一度自分の血をみてしまうと、他人を殺さなければ収まらない悪癖の持ち主。

人をブタ扱いするとは  
いい度胸じゃないか！



一撃必殺奥義

超いてえよ~!!

↓↘→ ⊕ + ⊕

技名	コマンド	星
●特殊技		
特殊技	→ ⊕	—
●必殺技		
逃げちゃダメ	→↘↓↙← ⊕ or ⊕	—
どこからでもどうぞ※1	↓↙← ⊕	★
ダンクレシーブ	→↓↘ ⊕ or ⊕	★
アースクラッシュ※2	↓↙← ⊕ or ⊕	(★)
アースクエイク	空中で ↓ ⊕	—
どこからでもどうぞ (ガード中) ※1、※3	ガード中に ↓↙← ⊕	—
人体スローイング※4	空中の相手の近くで ↓↘→ ⊕	(★)
ビッグタイフーン※4	↓↘→ ⊕ (空中可)	(★)
肉クロス※4	空中で ↓↘→ ⊕	★ (★★)
ビッグハッグ※4	相手の近くで ↓↘→ ⊕	—
肉ダンク※4	空中の相手の近くで ↓↘→ ⊕	★ (★★)
●究極奥義		
いてえよ~!!	↓↘→ ↓↘→ ⊕	—
ハートのA	相手の近くで ↓↘→ ↓↘→ ⊕	★
拳法殺し	↓↙← ↓↙← ⊕	★

※1：方向キーを→に入れていると自動ブーストで追撃できます

※2：⊕の入力でヒットさせたときは「星」が★(★★)になります。

※3：オーラゲージを1/2本消費します。 ※4：いてえよ~!! 発動中のみ繰り出せます。

RT ボタン 特殊 = ⊕

⊕ ボタン 弱パンチ = ⊕

⊕ ボタン 強パンチ = ⊕

⊕ ボタン 弱キック = ⊕

⊕ ボタン 強キック = ⊕

※コマンドはキャラクターが右向きのもので、矢印は方向キーを押す方向を表しています。  
 ※「星」はその技を当てた(カウンター)ときに奪える、相手の北斗七星ゲージの数を表します。  
 ※ボタン操作は初期設定のもので、コマンド中の「+」はボタンの同時押しを表します。



マミヤ

# MAMIYA

■流派：—

■CV：藤田淑子

20歳の誕生日に両親を殺害され、さらにユダに連れ去られてしまった女性。その後、彼女は女であることを捨て村のリーダーとなる。そこでケンシロウやレイとの出会いを果たすのである。

女だと思って甘く見たのが、  
あなたの不運だったわね



一撃必殺奥義

さようなら

↓↘→ ⊕ + ⊕

技名	コマンド	星
●特殊技		
特殊技	→ ⊕	—
打撃投げ	相手の近くで → ⊕	—
●必殺技		
チョークヨーヨー	空中で ⊕ + ⊕	★
ボウガン（上段）	↓↘→ ⊕	(★)
ボウガン（下段）	↓↘→ ⊕	(★)
空中ボウガン	空中で ↓↘→ ⊕	(★)
ボウガンリロード	↓↙← ⊕	—
メットボム	↓↘→ ⊕	(★)
前転	↓↙← ⊕	—
嫉妬刺交換【がびしこうかん】	↓↙← ⊕	—
スパイクアタック※1	↓↘→ ⊕・ ⊕ or ⊕	(★)
バインドヨーヨー	→↓↘ ⊕	—
バックスラッシュキック	→↓↘ ⊕	(★)
●究極奥義		
バインドトリック※2	↓↘→↓↘→ ⊕	★ (★★)
バイク※3	↓↘→↓↘→ ⊕	(★)

※1：嫉妬刺の耐久度があり ⊕ で追撃した場合は「星」が★ (★★) になります。

※2：ヒット後は ⊕ or ⊕ or ⊕ or ⊕ or ⊕ で追加攻撃を繰り出せます。

※3：方向キー ← でウイリー、 ← ← で反転、↑ でジャンプ、 ⊕ で突進できます。 ⊕ or ⊕ or ⊕ or ⊕ でバイクを爆破します。

R1 ボタン

特殊 = ⊕

⊕ ボタン 弱パンチ = ⊕

⊕ ボタン 強パンチ = ⊕

⊕ ボタン 弱キック = ⊕

⊕ ボタン 強キック = ⊕

※コマンドはキャラクターが右向きするときのもので、矢印は方向キーを押す方向を表しています。  
 ※「星」はその技を当てた（カウンター）ときに奪える、相手の北斗七星ゲージの数を表します。  
 ※ボタン操作は初期設定のもので、コマンド中の“+”はボタンの同時押しを表します。

# 一片の悔い無し! 新世紀映像集



## 収録内容

- Starters' Guide
- 北斗の拳ゲーム年代記
- 21世紀のケンシロウ決定戦!
- プロモーション映像集

- このディスクはメニュー画面で、希望するタイトルを再生することができます。
- DVD-Videoとは映像と音声を高密度に記録したディスクです。DVD-Video対応プレイヤーで再生してください。
- DVD-Video対応プレイヤーの各種機能についての操作方法は、お手持ちのプレイヤーの取扱説明書をご覧ください。
- ご鑑賞の際は部屋を明るくし、モニター画面に近づきすぎないようにご覧ください。長時間続けるの鑑賞を避け、適度に休憩をとってください。体調の悪い方やお子様には特に注意が必要です。
- 特典映像DVD-Videoは、著作権の許可なく複製し、あるいは上映、放送、有線放送、賃貸等の営業を目的として使用することは法律で固く禁じられています。また、ネットワークを通じてこのディスクに収録された画像または音声を送信できる状態にすることを固く禁じます。



1.日本語音声 (ステレオ)



COLOR/片面・1層ディスク/118min.

©武蔵尊・原哲夫/NSP 1983, 著作権許諾証GA-307 © SEGA

SEGA V-0606817 / V-0606817MT

### この商品に関するお問い合わせ先

**株式会社セガ** 〒144-8531 東京都大田区羽田1-2-12

**セガ カスタマーサポート** ナビダイヤル **0570-000-353**

ゲームの内容や攻略法に関するお問い合わせにはお答えしていません。  
受付時間 10:00~17:00 月~金 (祝日及び弊社指定休日を除く)  
※0570より省略せずにおかけください。※通話料がかかります。

SEGA, the SEGA logo are registered trademarks of SEGA Corporation. All rights reserved.

本ソフトは日本国内だけの販売及び使用とし、許可なく複製・改変・レンタル・営利目的に使用・公に上映、送信することを禁止します。これらを行った場合には法的措置を取ることがありますのでご注意ください。  
For sale and use in Japan only. Unauthorized copying, reproduction, rental, pay for play, public performance or transmission of this game is a violation of applicable laws.

※弊社の商品は、常に調査・研究・改良の努力を行っておりますので、お買い求めのソフトと印刷物の内容が一部異なる場合があります。あらかじめご了承ください。

禁無断転載

682-00995



株式会社セガのオフィシャルサイトです。

セガ公式サイト

家庭用ゲームからアミューズメント施設、会社案内まで情報が満載。セガの“今”がわかる公式サイトで最新情報をチェック!

<http://sega.jp/>



株式会社セガのオフィシャルショッピングサイトです。

セガダイレクト

ゲームソフトやグッズ、攻略本、音楽CDなどゲーム関連商品が豊富な品揃え! オリジナル商品やポイントサービスもあります。

<http://segadirect.jp/>